

# みどり 水土里ネット富山だより

(富山の土地改良情報)

2017  
第572号

7月1日発行



ヘッドタンク施設



発電所建屋



S形チューブラ水車

小川用水発電所 (富山県朝日町)  
出力: 最大190Kw 常時160Kw  
水車形式: S型チューブラ水車

## CONTENTS

- 第59回通常総会の開催 ..... 1
- 全国水土里ネット表彰式 ..... 4
- 農業農村整備事業に関する要請 ..... 4
- 「第68回全国植樹祭」魚津市で開催 ..... 6
- 水土里探訪ウォーク in「牛ヶ首用水」開催 ..... 6
- 北陸地区農地集団化促進協議会  
通常総会及び研究会の開催 ..... 7
- 富山県農業用水小水力利用推進協議会総会の開催 ..... 8
- 土地改良区の基盤強化を目指す各種研修会の開催  
(1) 平成29年度富山県換地センター換地計画実務研修会 ..... 8  
(2) 平成28年度富山県担い手育成ほ場整備研修会 ..... 9  
(3) 小水力等発電導入技術力向上地方研修事業  
技術研修会 ..... 9
- 竣工式・起工式  
(1) 井田川合口用水マイクロ発電竣工式 ..... 10  
(2) 県営農地整備事業(経営体育成型)「土合地区」完工式 ..... 11
- 平成28年度「水の事故・ゴミ捨て防止」  
—農業用水って何だろう?— 標語及びポスター募集受賞作品 ..... 12
- 第6回「とやまの農山村写真展」入賞作品 ..... 14
- <情報> 土地改良施設の診断・管理指導及び相談 ..... 16
- <情報> 富山県農業用水小水力利用推進協議会 ..... 16
- <情報> 非補助農業基盤整備資金のご案内 ..... 17
- <お知らせ> 今後の主な行事予定  
(平成29年7月～12月) ..... 17
- <お知らせ> 本会の機構図(人事異動) ..... 18



水土里ネット富山

(富山県土地改良事業団体連合会)

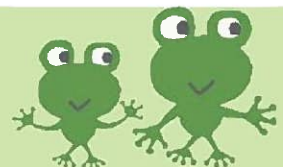

## 第59回通常総会の開催

平成29年3月28日富山市内「ホテルグランテラス富山」において、印藤久喜北陸農政局長をはじめ、富山県知事（代理 伍嶋二美男富山県農林水産部長）、稗苗清吉富山県議会議長ほか、多数の来賓を迎え、本会の第59回通常総会並びに土地改良功労者の表彰式を開催しました。

表彰式では、長年に亘り土地改良事業の推進に功績のあった方々への表彰が行われました。富山県産業経済部門功労者（知事表彰）1名、富山県農林漁業功労者（農林漁業振興会長表彰）1名、土地改良功労者（県土連会長表彰）12名が受賞されました。

総会は、河合会長の挨拶のあと、来賓の方々から祝辞を頂き、議案審議では、議長に定司俊憲氏（福野町土地改良区理事長）を選任し、議事に入り、提案した議案はすべて原案どおり可

決承認されました。役員の補欠選任では、奥村隆氏（常東用水利土地改良区理事長）が会員代表理事に選任されました。最後に決議を採択し、鹿熊副会長の閉会の挨拶で総会を終了しました。



- 議案第1号 平成27年度事業報告・一般会計収支決算について
- 議案第2号 平成28年度一般会計収支補正予算の専決処分の承認について
- 議案第3号 平成29年度事業計画・一般会計収支予算について
- 議案第4号 平成29年度経費の賦課徴収の方法について
- 議案第5号 平成29年度役員報酬について
- 議案第6号 積立金及び余裕金の預入先について
- 議案第7号 役員の補欠選任について

### 決 議

農業農村は、安全・安心な食料の安定供給はもとより、豊かな自然環境や生物多様性の保全、農地の洪水防止効果などによる防災機能など、多面的な機能の発揮を通じて県土を保全し、県民の暮らしを支える重要な役割を果たしてきました。

農業を次世代の担い手にとって魅力ある産業としていくためには、農地の集積集約、農地の大区画化、汎用化等の農地の整備や将来を見越した適時適切な農業水利施設等の維持・更新が必要となっている。加えて、全国各地でため池を含む農業水利施設等の老朽化が進行する中、大規模地震や気候変動による豪雨災害が多発しており、県民の生命と財産を守るためにも、ため池等の耐震化や洪水被害防止対策などの農村地域の防災・減災対策の推進、とりわけ中山間地域の条件不利を解消するための農業生産基盤整備は防災上の観点からも重要なことである。

こうした状況の下、政府は昨年八月に新たな「土地改良長期計画」を閣議決定し、十一月には「農林水産業・地域の活力創造プラン」を改訂するなど各種施策に積極的に取り組んでいるところである。

我々は、農村地域の持つ魅力や多面的機能の発揮を通じて、農村地域の活性化を図り、「水」、「土」、「里」を守り、国民共有の貴重な財産として次世代に引き継いでいく重要な責務を担う者として「闘う土地改良」の旗印の下に一致団結して、次の事項の実現を図り、農業農村整備を推進していくことを総会の名において決議する。

記

- 一、農業生産の基盤である農業水利施設を始めとする土地改良施設について、計画的な更新と適切な保全管理を推進するため、現場のニーズに十分応えられる規模の農業農村整備の当初予算を確保すること
- 一、集落営農を含む担い手への農地集積、生産コストの低減、高収益作物の生産等、農業の構造改革を加速化するため、農地の大区画化、水田の汎用化等の対策を一層推進すること。その際、中山間地域においても、農業経営の持続的発展に向けて、地域特性を踏まえた基盤の整備が可能となるよう十分配慮すること
- 一、頻発する災害への対応力を強化し、農村地域の強靱化に資するよう、ため池を含む老朽化した農業水利施設等の更新・長寿命化や耐震化、洪水被害防止対策等の防災・減災対策を着実に推進すること
- 一、農業用水を利用した小水力など農村に豊富に賦存する資源の有効活用を促進し、土地改良施設の維持管理費の負担軽減や地域農業の活性化並びに再生可能エネルギーの地産地消を図るための対策を推進すること
- 一、多面的機能を有し、公共的な財産である土地改良施設を管理している土地改良区の役割を評価し、恒久的な行政支援による土地改良区運営基盤の強化対策を講ずること

平成29年3月28日

富山県土地改良事業団体連合会 第59回通常総会

富山県土地改良事業団体連合会役員名簿

平成29年6月1日現在

役 職	氏 名	他 の 役 職
会 長 理 事	河 合 常 則	
副会長 理 事	鹿 熊 正 一	朝日町土地改良区理事長
専 務 理 事	永 森 雅 之	
理 事	荻 野 幸 和	黒部川左岸土地改良区理事長
理 事	中 川 忠 昭	常西用水土地改良区理事長
理 事	夏 野 修	砺 波 市 長
理 事	大 井 正 樹	高岡市土地改良区理事長
理 事	岩 田 忠 正	城端土地改良区理事長
理 事	奥 村 隆	常東用水土地改良区理事長
代 表 監 事	木 下 俊 男	氷見市土地改良区理事長
監 事	上 田 英 俊	入善土地改良区理事長
監 事	津 田 修	婦負郡藤ヶ池土地改良区理事長

理事9名・監事3名

任期：平成26年4月1日～平成30年3月31日

## 富山県功労者表彰並びに土地改良功労者表彰

○富山県産業経済部門功労者（知事表彰）

旧婦中南部土地改良区                      理事長                      竹 中      徹

○富山県農林漁業功労者（農林漁業振興会長表彰）

氷見市土地改良区                      管理課長                      山 下      秀美

○土地改良功労者（県土連会長表彰）

（役員の一部）

朝日町土地改良区	総括監事	水 島 行 雄
滑川南部土地改良区	理 事 長	水 野 敏 夫
旧保内土地改良区	理 事	田 村 勝 三
福野町土地改良区	前副理事長	雨 野 敬 三
庄川上流用水土地改良区	前 理 事	津 田 敏 則
庄川上流用水土地改良区	前 理 事	谷 田 弘 敏
庄川上流用水土地改良区	前 理 事	嶋 正 隆
砺波市土地改良区	理 事	太 田 英 将
砺波市土地改良区	理 事	坂 本 武 夫

（職員の一部）

婦中土地改良区	庶務会計	原 久 子
射水平野土地改良区	中央管理所技師	北 川 英 司
庄西用水土地改良区	主 任	小 野 容 子



## 全国水土里ネット表彰式

平成29年3月24日、東京都千代田区平河町「シェーンバッハ・サボア」において、全国土地改良事業団体連合会（会長 二階俊博）主催の第58回全国土地改良功労者等表彰及び農業農村整備優良地区コンクール表彰並びに21世紀土地改良区創造運動表彰式が開催されました。農林水産省からは、山本有二農林水産大臣をはじめ、佐藤速水農村振興局長他幹部の方々、また、全国水

土里ネット会長会議顧問の進藤金日子参議院議員が出席され、全国より受賞者をはじめ多数の関係者が参集しました。

本県からは、次の団体及び個人が受賞されました。受賞されました皆様には心からお祝い申し上げますとともに、今後益々のご活躍を祈念いたします。

### ー第58回全国土地改良功労者等表彰ー

- 金章表彰 庄東用水土地改良区
- 銀章表彰 金山土地改良区
- 個人表彰 山本健次（富山県土地改良事業団体連合会事業部長）

### ー農業農村整備優良地区コンクール表彰ー

○農業生産基盤整備部門

全国水土里ネット会長賞 高善寺地区（井田川水系土地改良区）



## 農業農村整備事業に関する要請

### 富山県知事、富山県議会議員への要請

平成29年度の予算編成に向けて、平成29年1月19日に鹿熊副会長と理事、監事が、石井隆一富山県知事ならびに県議会議員に農業農村整備推進の要請活動を行いました。

要 請 先 石井知事、県議会議員

要 請 事 項 農業農村整備事業に関する要請

○農業農村整備事業の推進について

1. 農業競争力強化基盤整備事業の当初予算の確保
2. 農山漁村地域整備交付金の当初予算の確保
3. 多面的機能支払制度の推進と予算の確保
4. 中山間地域等直接支払制度の推進と予算の確保
5. 鳥獣被害防止総合対策予算の確保



○負担軽減対策について

1. 農業農村整備事業補助率の見直し
2. 土地改良区における事業運営経費に対する支援
3. 土地改良施設管理に係る支援

○農業用水を利用した小水力発電の推進について

1. 農業用水利用小水力発電予算の確保
2. マイクロ発電導入・普及の推進
3. 買い取り価格の安定と継続
4. 発電関係の技術開発と事業の推進

北陸四県土地改良事業団体連合会協議会の正副会長による要請活動

平成30年度当初予算の獲得に向けて、北陸四県土地改良事業団体連合会協議会(幹事県 福井県)では北陸四県の各土連会長、副会長、事務責任者が、平成29年6月5日、6日にかけて、自民党本部、各県選出国議員ならびに農林水産大臣ほか農林水産省の幹部職員、財務省に対して農業農村整備事業予算増額の要請を行いました。

特に、5日は自民党本部において全土連会長である二階俊博幹事長と面談し、北陸四県の土地改良事業の実情をお伝えし、当初予算の十分な確保を要請しました。また、議院会館において、宮腰光寛衆議院議員をはじめとする北陸四県選出の国議員にご出席いただき、要請と意見交換を行いました。

6日には農林水産省の大臣執務室において山本農林水産大臣、磯崎副大臣、細田政務官と面談し、要請事項を直接伝えました。

このほか、財務省主計官と農村振興局長はじめ農水省幹部職員に対しても要請を行いました。

要 請 先 自民党本部、県選出国議員、財務省、農林水産省

要 請 事 項

○農業農村整備事業の着実な推進について

- ・ 農業農村整備事業の当初予算の確保
- ・ 農山漁村地域整備交付金の当初予算の確保
- ・ 農地耕作条件改善事業(非公共)予算の確保
- ・ 農業競争力の強化や国土強靱化を図るため、改正土地改良法を積極的に活用した現場適合性の高い柔軟な事業の創設と現場への普及を図ること

○美しく活力ある農村の実現に向けた支援

- ・ 「多面的機能支払交付金」の予算確保
- ・ 「中山間地域等直接支払交付金」の予算確保
- ・ 「鳥獣被害防止総合対策交付金」の予算確保

○農家の負担軽減に向けた支援

- ・ 農家の負担軽減対策や土地改良施設管理、土地改良区運営基盤の強化に係る補助事業の充実と十分な予算確保
- ・ 電気料金の値上げにより、農業水利施設等の運転経費高騰の影響を受ける土地改良区への支援
- ・ 農業用水や太陽光等の再生可能エネルギーを活用した発電施設整備に係る補助制度の継続と、安定した「固定価格買取制度」の運用継続
- ・ 近年の急激な農業構造の変化等を踏まえた、基幹的農業水利施設等に対する管理体制の整備・強化への支援



自由民主党 二階俊博幹事長に要請

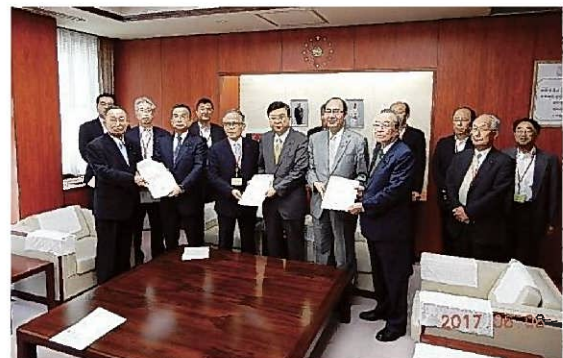

山本有二農林水産大臣、磯崎陽輔副大臣、細田健一政務官に要請

## 第68回全国植樹祭 とやま2017 ～かがやいて 水・空・緑のハーモニー～

平成29年5月28日、魚津市出地内の「魚津桃山運動公園」にて「かがやいて 水・空・緑のハーモニー」をテーマに富山県と公益社団法人国土緑化推進機構の主催による「第68回全国植樹祭とやま2017」が開催されました。

式典には天皇・皇后両陛下がご参列のもと、県内各地から一般公募招待者をはじめ森林・農業・緑化関係団体、国・県・市町村関係者、県外招待者、また、出演・出展・実施関係者など総勢約7,500人が参加し、両陛下のお手植えや招待者らによる記念植樹など盛大に行われました。



本会は、会場内に設けられた「おもてなし広場」に出展参加し、「森に育む水、暮らしを育む農業用水の恵み」をテーマに紹介パネルの展示や、本会が共同開発したマイクロ水力発電「すいでん君」の実験模型と、農業用水が河川の下を伏せ越す状況を現したサイフォン模型なども展示し、農業用水の大切さやその多面的機能、人の暮らしや環境にもたらす恵みなどについて、子供達を含む大勢の参加者に紹介しました。



## 水土里探訪ウォーク in 「牛ヶ首用水」の開催

- ・主 催：水土里探訪ウォーク実行委員会  
(富山県、富山県土地改良事業団体連合会、富山土地改良協議会ほか3協議会)
- ・と き：平成29年6月10日(土)
- ・と ころ：富山市田尻東(JAなのはな農産物集出荷場前)
- ・参加人数：210名
- ・コ ー ス：JAなのはな農産物集出荷場前 → 豪農の館「内山邸」 → 発電制御所 → 牛ヶ首神社 → 牛ヶ首用水難工事場所 → 牛ヶ首用水 → 農産物直売所 → ゴール(JAなのはな農産物集出荷場前)の約6.2km

今回で26回目となる水土里探訪ウォークが、富山市田尻東地内を主会場にて開催されました。開会式では、実行委員会長の志村和信 富山県農林水産部参事が開会を宣言し、主催者を代表して運営委員長の山本次雄牛ヶ首用水土地改良区理事長が挨拶され、また、地元富山市の森雅志市長(代理：前田農村整備課長)が歓迎のことばを述べられました。この後全員でラジオ体操を行い、参加者らは元気よくスタートしました。曇り空で時折りやや強い西風も吹きましたが、

コースの途中では、牛ヶ首用水の治水・利水に関わる歴史や開削に関わる先人らの苦労をはじめ、現在の施設管理状況などを見学したり、また、豪農の館「内山邸」、県企業局が管理する発電所制御施設やJAなのはな集出荷施設などの見学のほか、八ヶ山丘陵地帯の自然にも触れながらウォーキングを楽しみました。ゴール地点では、抽選による地元特産品等のプレゼントもあり、参加者の皆さんにはウォークを堪能して帰路に着いていただきました。



## 北陸地区農地集団化促進協議会 通常総会及び研究会の開催

平成29年6月15日、富山市婦中町にて北陸地区農地集団化促進協議会（当番県：富山県土地改良事業団体連合会）の平成28年度通常総会が開催されました。来賓に北陸農政局農村振興部の柴田土地改良管理課長、富山県農林水産部の志村参事を招き、北陸四県の事務担当者が出席しました。

総会は、富山県土連の永森専務理事（会長代理）の開会挨拶の後、北陸地区農地集団化促進協議会永年勤続者表彰式が行われ、下記の4名が受賞され、本県から福光町土地改良区の松山さんが受賞されました。引き続き、柴田課長、志村参事の来賓挨拶がありました。

北陸地区農地集団化促進協議会 永年勤続者表彰			
○ 石川県	志賀町土地改良区	張原	有希
○ 福井県	福井県土地改良事業団体連合会	清水	章文
○ 新潟県	関川水系土地改良区	木原	幸雄
○ 富山県	福光町土地改良区	松山	善昭

続いて議事に入り、永森専務理事を議長とし平成28年度の事業報告、同収支決算、平成29年度事業計画(案)、同収支予算(案)、会費負担基準(案)、平成29年度役員を選任について審議され、原案どおり承認されました。

また、総会終了後に北陸地区農地集団化促進協議会研究会が開催され、農地集団化事業に関する事例発表として石川県と新潟県より発表が

ありました。その後、北陸農政局土地改良管理課の菅原土地改良指導監を座長に「土地改良制度に係る意見交換会」と題して北陸四県の事務担当者と意見交換を行いました。

翌16日は、井田川水系土地改良区内の高善寺地域で行われた事業（県かん・県ぼ・マイクロ発電等）について現地研修を行い全日程が終了しました。



永年勤続者表彰



高善寺地域で現地研修



## 富山県農業用水小水力利用推進協議会総会の開催

平成29年6月30日、富山県土地改良会館研修室にて富山県農業用水小水力利用推進協議会の平成29年度総会が開催されました。会員数70名のうち書面出席を合わせて62名の会員が出席しました。

総会は、富山県土連の永森専務理事(会長代理)と富山県農林水産部の清水次長(副会長代理)の開会挨拶の後、議事に入り、永森専務理事を議長とし平成28年度の事業報告、同収支決算、平成29年度事業計画(案)、同収支予算(案)、役員を選任について審議され、原案どおり承認されました。

また、総会終了後に富山県農林水産部農村整

備課桃井主幹から「農業用水を利用した小水力発電を取り巻く現状」と題してご講演をいただきました。



## 土地改良区の基盤強化を目指す各種研修会の開催

### (1) 平成29年度富山県換地センター換地計画実務研修会

平成29年6月28日、富山国際会議場にて「平成29年度富山県換地センター換地計画実務研修会」が開催され、土地改良区、県、県土連の担当者ら計89名が出席しました。

富山県換地センターでは、換地技術者育成を

目的とした研修会を年2回実施しており、今回は前期の研修会になります。

研修会は、まず浦田一郎換地士部会長、松倉勝巳富山県土連指導計画課長の開会挨拶の後、下記の内容にて研修が行われました。

講義内容	講師
農地利用集積と集落営農組織の法人化について	富山県農林水産部農業経営課 副主幹・経営支援係長 齊藤 義晴 氏
ほ場整備事業（面工事と換地）の流れ	富山県土地改良事業団体連合会 指導計画課 係長 筒井 政和 氏
第68回全国植樹祭について	富山県農林水産部森林政策課 全国植樹祭推進班 班長 草島すなお 氏



農地利用集積と集落営農組織の法人化について



ほ場整備事業（面工事と換地）の流れ



第68回全国植樹祭について

## (2) 平成28年度富山県担い手育成ほ場整備研修会

富山県構造改革推進ほ場整備研究会(会長 長原一夫 大門町土地改良区理事長)では、平成29年2月16日、射水市のアイザック小杉文化ホールにおいて「平成28年度富山県担い手育成ほ場整備研修会」を富山県との共催で開催し、県内の土

地改良区・担い手農家・営農組織・県関係者ら230名が参加されました。長原会長の開会挨拶に続き、富山県高岡農林振興センター大橋所長から挨拶があり、その後研修に入りました。



研修内容は次のとおりです。

- ・ 本県でのスマート農業の推進について  
富山県農林水産部農業技術課 研究・普及振興班 副主幹 吉田 稔 氏
- ・ 小矢部市土地改良区の多面的機能支払交付金事業への参画について  
小矢部市土地改良区 工務管理課 係長 荒井 継治 氏
- ・ 越中いみず野 米一番 品質向上プロジェクト  
高岡農林振興センター農業普及課 射水班 主任普及指導員 田村 美佳 氏

吉田副主幹は、富山県や国が進めるスマート農業の推進について、本県独自で実証試験をした結果や水稻栽培を中心にGPSやICT技術の導入、また農作業管理等をアシストするシステムなど先進的な事例を紹介されました。

荒井係長は、小矢部市内農用地の83%が取組む多面的機能支払交付金事業について、市や活動組織からの委託業務や支援状況、1市1土改の利点を活かした市全体の一括図面管理など、

他市町村の活動の参考となる取組みを紹介されました。

田村主任普及指導員は、いみず野ブランドとして促進している越中いみず野「米一番」(コシヒカリ)について、生産者自らが品質向上に努めるようサポートしたプロジェクトについて報告され、良質米生産地として確立していくことを目標に関係者の連携による積極的な取組みが紹介されました。

## (3) 小水力等発電導入技術力向上地方研修事業技術研修会

平成29年2月22日、富山県土地改良会館研修室において「小水力等発電導入技術力向上地方研修事業技術研修会」が富山県農業用水小水力利用推進協議会主催で開催され、土地改良区等、

富山県、市町村の小水力発電担当職員ら約60名が参加されました。

研修会は、下記の内容にて行なわれました。

- ・ マイクロ発電の取り組みについて 富山県農村振興課 主査 渋谷 章弘 氏
- ・ 農業水利と小水力発電の取り組みについて 富山県土連 指導監 大森 裕一 氏  
総務課長 紫藤 陽一 氏
- ・ 小水力発電会計について 黒部市農林整備課 技師 荻野 大亮 氏
- ・ 小水力発電の建設事例について 庄川沿岸用水土地改良区連合  
常務理事 松岡 樹 氏



## 竣工式・完工式

### (1) 井田川合口用水マイクロ発電の竣工式

平成28年度に農業水利施設保全合理化事業の付帯施設として着手した井田川合口用水マイクロ発電設備が完成し、竣工式が平成29年4月27日、富山市八尾町上高善寺地内で行われ、関係者・地域住民ら約50人が祝いました。

同発電設備は、井田川水系土地改良区が事業主体となり、管理する農業用水利施設の2地点（水路投入型）において整備を行ったものであり、第1号設備・第2号設備合せて約8kW、年間50,000kWhの発電を見込んでいます。水車形式はゴミの対応に優れた「側方開放型オー

プンクロスフロー水車」による発電システムです。発生した電力は全量を北陸電力に売電し、土地改良施設維持管理費の軽減を図るとともに、管内の農業水利施設の維持・保全体制の構築に資することを目的としています。

竣工式の神事が行われた後、若林博之理事長の式辞に続き、宮本県議会議員、大橋富山農林振興センター所長と篇原富山市農林水産部長が祝辞を述べられました。その後、大森富山県土連指導監と柞山市議会議員が加わりテープカットを行い運転開始後、施設を見学されました。



**(2) 県営農地整備事業（経営体育成型）土合地区完工式**

平成29年6月4日、県営農地整備事業（経営体育成型）土合地区の完工式が射水市土合旧土合神社跡地で行われ、行政関係者や土地改良区関係者など約100人がほ場整備事業の完了を祝いました。長原一夫大門町土地改良区理事長が「事業の完了は地元の熱意や努力あってこそ完了した。また、事業を契機として、効率的かつ安定的な農業をしたい」と挨拶されました。その後、伍嶋県農林水産部長、夏野市長、四方、

永森、海老名の各県議、竹内市議会議員からそれぞれ謝辞を頂きました。地元の土合南部獅子舞がアトラクションとして演舞を披露し、式典に花を添えました。

土合地区は平成22年度から平成28年度にかけて約78haの農用地を大区画整備されたほか、農道や用排水路等の整備も行われました。総事業費は約1,393,000千円。



# 平成28年度「水の事故・ゴミ捨て防止」－農業用水って何だろう？－ 標語及びポスター募集 受賞作品

農業用排水路やため池における水難事故や  
ゴミ投棄の防止を呼びかけるため、標語及びポ  
スターを募集し、受賞作品を小中学校などに配

布しています。

今回は、標語737点、ポスター409点の応募があ  
り、優秀作品21点が選定されました。

## ポスターの部

### 富山県知事賞(最優秀賞)



滑川市立東部小学校  
3年 齊木 萌

主催：富山県  
共催：富山県市長会 富山県町村会  
富山県土地改良事業団体連合会

### 「水の事故・ゴミ捨て防止」標語・ポスター募集の沿革

- 昭和52年度 標語ステッカーの配布
- 昭和55年度 県職員からの標語募集を開始
- 昭和59年度 市町村(農地関係課)を募集対象に追加  
富山県市長会、富山県町村会、富山県土地改良  
事業団体連合会が共催となる
- 平成元年度 小中学校を募集対象に追加
- 平成2年度 一般を募集対象に追加
- 平成3年度 ポスター募集を開始
- 平成14年度 水の事故に加え、ゴミ捨て防止についても呼び  
かけ
- 平成21年度 標語ステッカー及びポスターに代わり、カレン  
ダー配布

## 富山県知事賞



富山県立藤ノ木小学校  
1年 浪花 輝



富山県立熊野小学校  
5年 水島 明日香



富山県立藤ノ木小学校  
6年 二塚 美月



滑川市立滑川中学校  
1年 水島 詢子

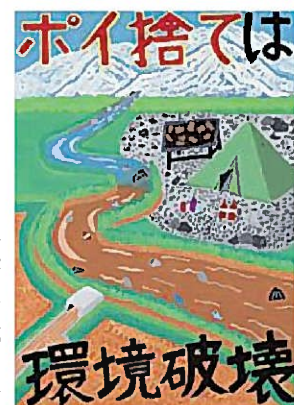

氷見市立西部中学校  
2年 松田 和樹

富山県土地改良事業団体連合会長賞

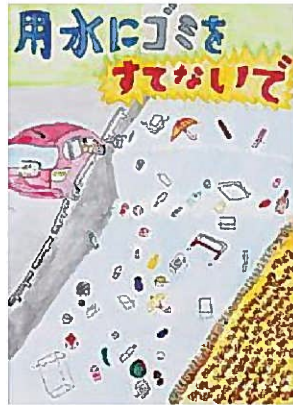

富山市立大庄小学校  
3年 近藤 寛斗



砺波市立出町小学校  
4年 荒井 まりの

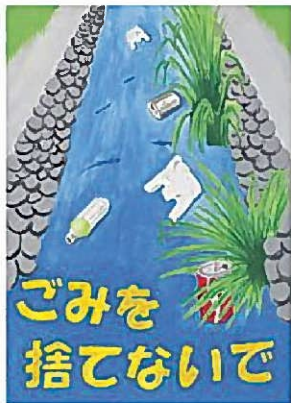

舟橋村立舟橋小学校  
6年 三輪 瑠香

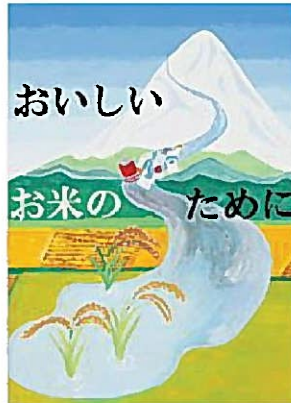

富山市立三成中学校  
3年 谷口 涼香



富山市立三成中学校  
3年 松田 珠璃

標語の部

賞	氏名	学年	学 校	標 語
富 山 県 知 事 賞	長森 結愛	1年	富山市立月岡小学校	だいじょうぶ?ごみすてのやくそく まもってる?
	西野 優菜	2年	富山市立新保小学校	みらいまで きれいなよう水 とどけたい
	五十里優仁	4年	朝日町立さみさと小学校	きれいな水 命育む 農業用水
	品川洋之朗	4年	富山市立藤ノ木小学校	守ろうよ きれいな用水 ゆたかな実り
	広瀬慎太郎	3年	上市町立上市中学校	用水は 田んぼに繋がる大動脈
富 山 県 土 地 改 良 事 業 団 体 連 合 会 長 賞	奥村 柊吾	2年	富山市立速星小学校	きれいな川 ひとりひとりの 心がけ
	栗林 茜	4年	高岡市立下関小学校	育てよう お米の里に メダカの里
	大村ことり	5年	朝日町立さみさと小学校	よごさないで 用水は 作物の命
	長井 利樹	5年	朝日町立さみさと小学校	ありがとう 田畑うるおし生活支えるぼくらの用水
	倉田順一郎	6年	砺波市立庄東小学校	はなれよう サイレン鳴ったら 危ないサイン

## 第6回「とやまの農山村写真展」入賞作品

平成29年2月9日、富山県民会館にて「とやまの農山村写真展」表彰式が行われました。富山県では、美しく豊かな農山村を後世に守り伝えていくために、広く県民の皆様へ農山村地域の素晴らしさや大切さを知っていただき、保全活動などへの参加を促すことが必要であることから、啓発活動の一環として、「とやまの農山村写真展」を開催しています。第6回となる今回は、全応募

数202点(一般部門149、ジュニア部門53)の中から21点(一般部門13、ジュニア部門8)が入賞されました。

入賞作品と受賞された方は次のとおりです。

主催：富山県  
共催：富山県土地改良事業団体連合会  
とやま棚田ネットワーク

### 富山県知事賞

#### 【一般部門】



最優秀賞 「円筒分水槽」



優秀賞 「棚田の学校」



優秀賞 「初めての田んぼ」

#### 【ジュニア部門】



最優秀賞 「今日から稲刈り」



優秀賞 「グリーンカーペットを歩く」

富山県土地改良事業団体連合会長賞(棚田賞)

【一般部門】



「ヤギのいる田んぼ」



「彼岸花の咲く頃」

【ジュニア部門】



「夕暮れ時に」

入賞者一覧

(敬称略)

賞		受賞者	市町村	タイトル	
富山県事賞	一般部門	最優秀賞	今藤 正昭	高岡市	円筒分水槽
		優秀賞	山田 正昭	富山市	棚田の学校
		優秀賞	若林 繁	富山市	初めての田んぼ
	ジュニア部門	最優秀賞	川尻ちひろ	富山市	今日から稲刈り
		優秀賞	青柳 愛莉	射水市	グリーンカーペットを歩く
富山県土地改良事業団体連合会長賞	一般部門	棚田賞	横田 誠	魚津市	ヤギのいる田んぼ
	ジュニア部門	棚田賞	堀田 美里	黒部市	夕暮れ時に
とやま棚田ネットワーク会長賞	一般部門	特別賞	吉沢 道子	高岡市	初冬の虹
			沖 保治	射水市	お手伝い
			藤丸 正義	富山市	白いじゅうたん
			上野 貴志	高岡市	春先のアート
			梶原 隆	富山市	ラバーゲートに来た白鳥
			大田富士弥	富山市	担い手
			濱田 信介	富山市	水田風景
	網谷 昭		富山市	かあちゃん! あいよ!!	
	ジュニア部門		三浦 莉那	入善町	春色
			浜田沙也香	黒部市	チューリップ畑
			中道 咲麗	南砺市	南砺風景
宮井 優花		砺波市	次の世代へ		
	向柴 天斗	氷見市	秋晴れ		

入賞作品は県内各地にて巡回展示をしています。詳しくは下記ホームページをご覧ください。

「とやま棚田ネットワーク」ホームページ

<http://www.nn-toyama.jp/tanada/tanada.htm>



## ◆土地改良施設の診断・管理指導及び相談◆

本会では管理専門指導員による土地改良施設の点検、整備、操作等土地改良施設の管理に関する専門的な診断管理指導を行っています。

## ① 土地改良施設の診断業務

本年度は、定期的な施設診断として頭首工・揚水機・ため池等、48箇所を予定しております。また、施設管理者からの要請診断も受け付けています。施設診断の際は、現地立ち会い等、ご協力お願いいたします。今年度、維持管理適正化事業の制度拡充により、安全管理施設整備対策事業が追加されることになりました。詳細は下記までお問い合わせ下さい。

## 【維持管理適正化事業新規加入について】

上記①の要請診断を行った施設の平成30年度加入要望地区ヒヤリングは、9月に各農林振興センターにおいて実施する予定です。

問い合わせ先 管理指導センター室 TEL:076-424-3380 FAX:076-424-3332  
e-mail:kanri@tomidoren.jp

## ② 土地改良事業相談業務

本会では相談指導員を配置し、下記事項に関する助言及び指導を随時行っていますので、お気軽にお問い合わせ下さい。

- ・土地改良事業計画の作成
- ・工事の実施に関する指導
- ・事業主体の組織運営上の指導
- ・土地改良施設の管理に関する指導
- ・農業水利に関する指導
- ・土地改良法令に関する指導
- ・換地処分その他農用地集団化に関する指導
- ・その他

## ◆富山県農業用水小水力利用推進協議会◆

当協議会も設立後、5年目を迎えることになりました。さらなる富山県における小水力発電等の推進に向けた活動を実施しますので、会員各位のご理解、ご協力の程よろしく申し上げます。

行事等情報を次のとおり紹介します。

## ◆平成29年度説明会及び事例発表会の開催について（予定）

- 日 時：平成29年7月26日（水） PM1：00～
- 場 所：富山県民会館401号室
- 内 容：(1)小水力等再生可能エネルギー導入支援事業に係る説明会 13:00～
  - ・農林水産省本省担当者による説明、質疑応答（主催：北陸農政局）(2)農業水利施設を活用した小水力等発電事例発表会【第4回】 14:30～
  - ・各県1事例の発表（主催：4県の小水力推進協議会）
- 参集者：北陸農政局、県、市町村、県土連、土地改良区等

◆非補助農業基盤整備資金のご案内◆

1. 非補助農業基盤整備資金とは

土地改良区等が国からの補助を受けないで、かんがい排水やほ場整備、客土などの事業に取り組み、農業生産基盤整備・保全の推進を図る場合、日本政策金融公庫等が農家負担の軽減を目的に、土地改良区等に対し低利で融資する資金です。国の補助対象でない県又は市町村単独による補助事業についても、融資の対象となります。

2. 対象となる事業種類・内容

かんがい排水、畑地かんがい、ほ場整備、暗渠排水、客土、農道、索道（軌道等運搬施設を含む）、畦畔整備、農地造成、防災・農地保全、農業集落排水（農村下水道）、発電施設。

維持管理計画書作成に係る調査費、土地改良区事務所の新增築、事務機器や複式簿記導入に係るシステム、車両など

3. 融資条件

●貸付対象者

土地改良区、土地改良区連合（事業主体となる場合に限る）、農業協同組合、農業協同組合連合会、農業を営む方、農業振興法人

●償還期間 25年以内（うち据置期間10年以内）

【農業農村整備資金利率】

区 分		H29. 6. 19現在
補 助 事 業	県 営	0.45 %
	団 体 営	0.30 %
非 補 助 事 業	一 般	0.30 %

〈お問い合わせ先〉

- ・ 富山県農林水産部農村整備課換地業務係 076-444-3375
- ・ 北陸農政局農村振興部土地改良管理課 076-263-2161（代表）
- ・ 富山県土地改良事業団体連合会事業部管理指導課 076-424-3380

〈融資担当機関〉

- ・ 日本政策金融公庫富山支店 076-441-8411
- ・ 農林中央金庫富山支店 076-445-2508（公庫受託課）

お 知 ら せ

●今後の主な行事予定（平成29年7月～12月）●

月日	会 議 と 行 事	場 所	参加対象	備考
7月31日	「元気とやま」むらづくり推進大会2017	富山県民会館	関係者	後援
10月13日	平成29年とやま水土里フォーラム	富山国際会議場	関係者	主催

（注）本案はあくまでも予定であり、別途詳細案内等を確認のうえ参加ください。

# お知らせ

## ●富山県土地改良事業団体連合会機構図 (平成29年4月1日現在) ●

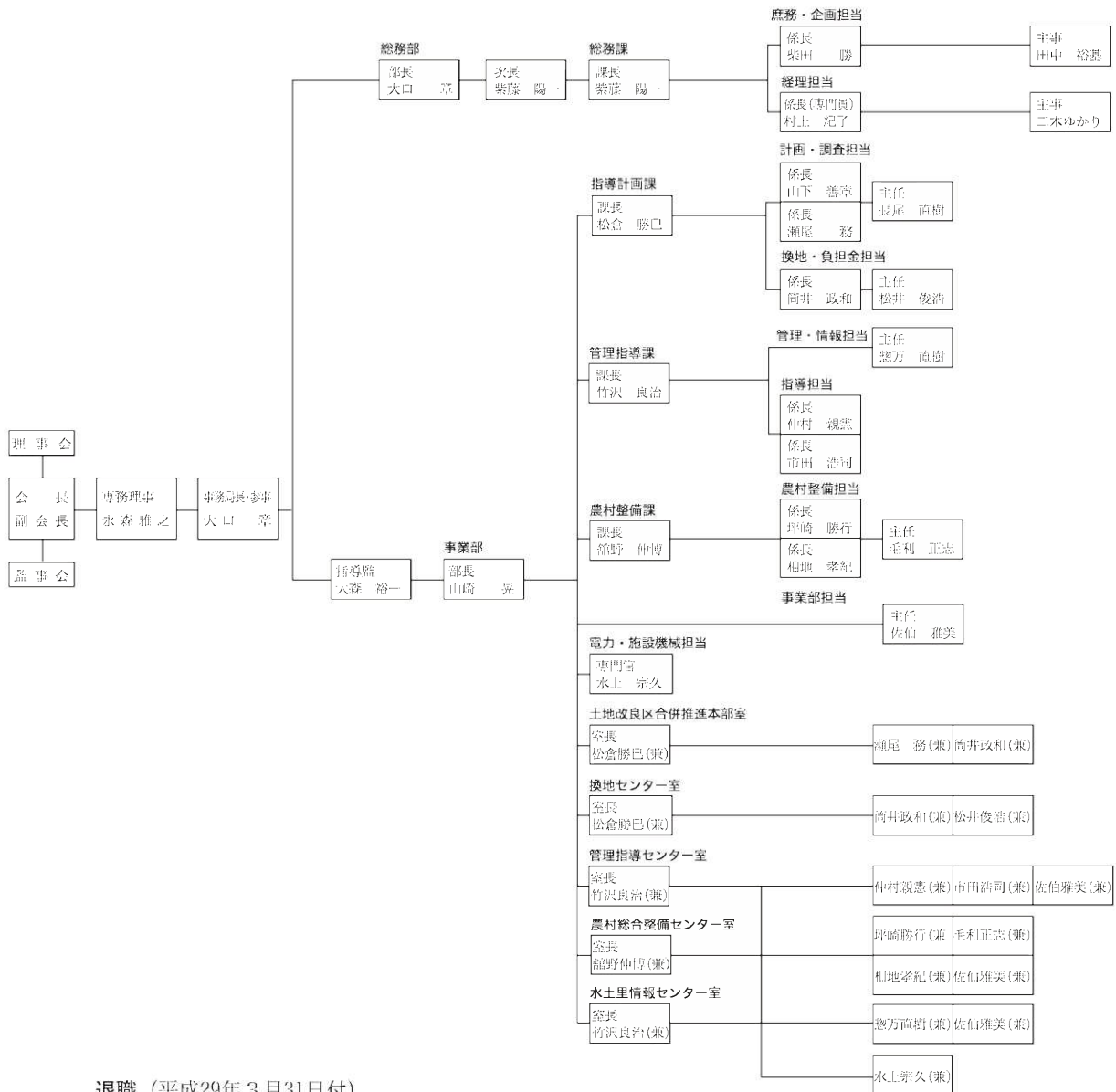

退職 (平成29年3月31日付)

事業部長 山本健次

主な人事異動 (平成29年4月1日付)

新所属	氏名	旧所属
事業部長	山崎 晃	
総務部次長	紫藤 陽一	
事業部指導計画課 計画・調査担当 係長	瀬尾 務	事業部管理指導課 管理・情報担当 係長
事業部管理指導課 管理・情報担当 主任	惣万 直樹	事業部農村整備課 農村整備担当 主任

新規採用

総務部総務課 庶務・企画担当 主事 田中 裕基



「みのり棚田の学校」田植作業（富山市八尾町下乗嶺）

農業農村整備事業等の調査・測量設計等業務に関する  
ご相談は、下記までお問い合わせください。

## 富山県土地改良事業団体連合会

〒939-8214 富山市黒崎17番地  
TEL076-424-3300 FAX076-424-3332  
<http://www.tym-midori.net/tomidoren>

