

# みどり 水土里ネット富山だより

(富山の土地改良情報)

2023  
第584号

7月1日発行



黒谷頭首工

## CONTENTS

- 第65回通常総会の開催 ..... 1
- 全国水土里ネット表彰式の開催 ..... 4
- 富山県知事、富山県議会議員への要請 ..... 5
- 令和4年度富山県建設優良工事  
（土地改良部門）の表彰 ..... 5
- 令和4年度「水の事故・ゴミ捨て防止」  
—農業用水って何だろう—標語及びポスター受賞作品 ..... 7
- 第12回とやまの農山村写真展入賞作品 ..... 9
- 「とやま森の祭典 2023」  
県民公園「頼成の森」で開催 ..... 11
- 北陸四県土地改良事業団体連合会協議会 中央要請 ..... 11
- 農業農村整備の集い ..... 12
- 各種研修会・式典の開催 ..... 13
  - 令和4年度富山県換地センター換地計画実務研修会 ..... 13
  - 令和4年度ため池研修会 ..... 13
- 令和4年度富山県担い手育成ほ場整備研修会 ..... 14
- 新田用水発電所完工式 ..... 15
- 水土里探訪ウォークin「おやべ」の開催 ..... 16
- <情報>土地改良施設の診断・管理指導及び相談 ..... 17
- <情報>非補助農業基盤整備資金のご案内 ..... 17
- <情報>富山県構造改革農地整備推進協議会 ..... 18
- <情報>氷見市土地改良区・氷見市宇波土地改良区  
合併予備契約調印式 ..... 19
- <お知らせ> 今後の主な行事予定(令和5年7月~12月) ..... 20
- <お知らせ> 新規採用職員の紹介 ..... 20  
本会の機構図（人事異動） ..... 21
- 疏水フォーラムin常西用水 ..... 22
- 富山地方法務局からのお知らせ  
相続登記事務の義務化について ..... 23
- 第45回全国土地改良大会福井大会 ..... 24



## 水土里ネット富山

(富山県土地改良事業団体連合会)



## 第65回通常総会の開催

令和5年3月17日（金）富山市内「ホテルグランテラス富山」において、横田美香富山県副知事をはじめ、多数の来賓を迎え、本会の第65回通常総会並びに土地改良功労者の表彰式を開催しました。

表彰式では、長年に亘り土地改良事業の推進に功績のあった方々への表彰が行われました。富山県農林漁業功労者（農林漁業振興会長表彰）1名、土地改良功労者（県土連会長表彰）15名が受賞されました。

総会は、鹿熊正一理事挨拶のあと、来賓の方々から祝辞を頂きました。

議案審議では、議長に岡崎俊彦氏（船峯土地

改良区理事長）を選任し、議事に入り、提案した議案はすべて原案どおり可決承認され、最後に決議を採択し閉会しました。



議案第1号 令和3年度事業報告・一般会計収支決算について

議案第2号 令和4年度一般会計収支補正予算の専決処分の承認について

議案第3号 定款及び規約の一部改正について

議案第4号 令和5年度事業計画・一般会計収支予算について

議案第5号 令和5年度経費の賦課徴収の方法について

議案第6号 令和5年度役員報酬について

議案第7号 積立金及び余裕金の預入先について

### 決 議

農業農村は、国の礎であり、安心安全な食料を安定的に供給すると共に豊かな国土や自然環境を形成し、潤いある国民生活を支えてきた。これも先達の農地や農業用施設など地域資源の維持向上に向けた献身的な努力の賜物であり、農業農村が健全であって初めて維持されるものである。

一方で、農業従事者の高齢化や減少により、農地や農業用水の管理に支障が生じることで営農の継続が困難になるなど、多くの課題に直面している。

また、新型コロナウイルス感染症に加え、異常気象による大規模災害が世界各地で発生していること、さらには国際紛争による経済の不安定化により、我が国の食料安全保障の強化が喫緊かつ重要な課題となっている。

こうした状況を踏まえ国は、食料・農業・農村基本法の総合的な検証と見直しに着手し、数十年先を見据えた国内農業生産の強化を図ることとしている。

土地改良分野では、農地の大区画化・汎用化、農業水利施設の適時適切な補修・更新等を行い、農業を魅力ある産業として担い手に引き継いでいくことが責務であり、加えて、ため池など農業水利施設等の老朽化の進行や豪雨災害の発生に対し、施設の長寿命化対策や耐震対策、さらには洪水防止対策など農村地域の防災・減災対策の推進を図る必要がある。

我々は、「水」、「土」、「里」を守り、国民共有の貴重な財産として次世代に引き継いでいく重要な責務を担う者として、これまで培ってきた技術と経験を活かして、次の事項の実現を図り、農業農村整備を推進していくことを総会の名において決議する。

記

- 一、農業水利施設等農業生産基盤の、より計画的な更新と適切な保全管理を進めるため現場のニーズに十分応えられる規模の農業農村整備の当初予算を確保すること。事業実施に当たっては、水土里ネットが有する技術、経験などを遺憾なく発揮できるよう配慮すること。
- 一、農業の競争力強化のため、高収益作物の導入、農地集積・集約化を促す農地の大区画化・汎用化を一層推進すること。その際、中山間地域においても、農業経営の持続的発展に向けて、地域特性を踏まえた基盤の整備が可能となるよう十分配慮すること。
- 一、頻発する災害への対応力を強化し、農村地域における国土強靱化に資するよう、ため池を含む老朽化した農業水利施設等の更新・長寿命化や耐震化、洪水被害防止対策等の防災・減災対策を着実に推進すること。
- 一、土地改良区の運営体制の強化のための支援を継続するとともに、近年、増加する集中豪雨に対応するなど、多面的機能を持つ土地改良施設の維持管理に係る電気料金の高騰対策を引き続き講ずること。

令和5年3月17日

富山県土地改良事業団体連合会 第65回通常総会

富山県土地改良事業団体連合会役員名簿

令和5年4月1日現在

役 職	氏 名	他 の 役 職
会 長 理 事	堂 故 茂	参議院議員
副会長 理 事	中 川 忠 昭	常西用水土地改良区理事長 富山県議会議員
専 務 理 事	永 森 雅 之	
理 事	鹿 熊 正 一	朝日町土地改良区理事長 富山県議会議員
理 事	上 田 英 俊	入善土地改良区理事長 衆議院議員
理 事	夏 野 元 志	射水平野土地改良区理事長 射水市長
理 事	亀 山 彰	常東用水土地改良区理事長 富山県議会議員
理 事	紫 藤 健 一	庄西用水土地改良区理事長
理 事	定 司 俊 憲	南砺市土地改良区理事長
理 事	館 勇 将	高岡市土地改良区理事長
代 表 監 事	道 小 島 茂 生	魚津市土地改良区理事長
監 事	津 田 修	婦負郡藤ヶ池土地改良区理事長
監 事	吉 田 孝 夫	砺波市土地改良区理事長

理事10名・監事3名

任期：令和4年4月1日～令和8年3月31日



# 全国水土里ネット表彰式の開催

令和5年3月23日、東京都千代田区平河町「シェーンバッハ・サボー」において、全国土地改良事業団体連合会（会長 二階俊博）主催の第64回全国土地改良功労者等表彰及び農業農村整備優良地区コンクール表彰式が開催されました。農林水産省からは、勝俣孝明農林水産副大臣をはじめ、青山豊久農村振興局長他幹部の方々、ま

た、進藤金日子参議院議員並びに宮崎雅夫参議院議員が出席され、全国より受賞者をはじめ多数の関係者が参集しました。

本県からは、次の団体及び個人が受賞されました。受賞されました皆様には心からお祝い申し上げますとともに、今後益々のご活躍を祈念いたします。

## ー第64回全国土地改良功労者等表彰ー

全土連会長表彰  
(団体表彰)

常東用水土地改良区

全土連会長表彰  
(個人表彰)

若林博之

井田川水系土地改良区理事長

館野伸博

富山県土地改良事業団体連合会事業部長



## ー農業農村整備優良地区コンクールー

農業振興部門  
全国水土里ネット会長賞

塩地区（富山市）



## 富山県知事、富山県議会議員への要請

令和5年1月6日（金）、令和5年度の予算編成に向けて、堂故会長と理事、監事が、新田八朗富山県知事ならびに県議会議員に農業農村整備推進の要請活動を行いました。

要 請 先 新田知事、県議会議員

- 要 請 事 項
1. 農業農村整備事業関係予算の十分な確保
  2. 農地整備事業の推進
  3. 農業水利施設の耐震・安全対策の推進
  4. 農業用排水路事故防止対策に対応する県単事業の継続
  5. 農家負担の軽減対策の充実
  6. 事業実施事務に対する支援
  7. 土木技術者確保に対する支援
  8. 日本型直接支払制度の充実
  9. 中山間地域を守るための事業の充実
  10. 小水力発電売電収入の有効活用策の検討



## 令和4年度富山県建設優良工事（土地改良部門）の表彰

富山県が建設技術の向上と建設工事の適正な施工を行い農業農村整備事業の健全な発展を期するため、毎年実施している県内優良工事の令和4年度「知事賞」並びに「農林水産部長賞」の表彰式が、令和4年12月26日富山県民会館において工

事関係者を招き開催されました。

また、各農林振興センターの表彰式は、新川管内（1月16日）、富山管内（1月16日）、高岡管内（1月17日）、砺波管内（1月17日）に、それぞれ開催されました。

### 【知事賞】

受注者	分野	工事名	工事場所	
水新建設(株)	水野幸裕	農村地域防災減災	用排水施設整備 薄波地区舟倉用水路その1工事	富山市寺津
(株)野手組	野手 弘	農村地域防災減災	農地防災 庄川左岸四期地区茶ノ木排水路第14工区工事	小矢部市島ほか
(株)干場建設	干場正博	農村地域防災減災	県営農村地域防災減災事業 谷内山池地区谷内山池堤体改修工事	氷見市上田
(株)丸 泉	石崎 功	農 業 整 備	ほ場整備 祖谷二期地区ほ場整備第3工区工事	南砺市祖谷ほか

**【農林水産部長賞】**

受注者	分野	工事名	工事場所
(株)河口組 河口俊昭	農地整備	ほ場整備 宮津地区A3号用水路ほか1路線工事	魚津市宮津
(株)新川マリン 森田唯志	農地整備	土地改良総合整備 大布施南部地区ほ場整備工事	黒部市轟下ほか
廣川建設工業(株) 廣川範樹	農地整備	土地改良総合整備 上田地区青島3-2号排水路第1工区ほか1路線工事	入善町入膳
北尾工業(株) 北尾知大	農村地域防災減災	用排水施設整備 野積一期地区野積東部用水路第6工区工事	富山市八尾町東川倉
(株)篠川組 篠川久司	農村地域防災減災	ため池整備 平岡地区導水管改修工事	富山市三熊
長崎土石(株) 長崎義憲	農地整備	ほ場整備 浜黒崎地区第3工区ほ場整備工事	富山市浜黒崎
野沢工業(株) 野沢 貢	農地整備	ほ場整備 水橋三郷北地区第7工区ほ場整備工事	富山市水橋池田町
(株)片山土建 片山俊介	農村地域防災減災	用排水施設整備 河原地区河原頭首工改修工事	小矢部市松尾
昭和建設(株) 開 章夫	農地整備	ほ場整備 大滝一期地区ほ場整備第8工区工事	高岡市福岡町大滝
西村工業(株) 西村博邦	農地整備	ほ場整備 今泉地区ほ場整備第10工区工事	高岡市今泉ほか
(株)土居建設 土居憲俊	農地整備	ほ場整備 石黒東部地区ほ場整備第19工区工事	南砺市松木
砺波工業(株) 上田信和	農村地域防災減災	農地防災 庄川左岸三期地区海尻川排水路第2工区工事	砺波市鷹栖
(株)宮木建設 米林拓也	農村地域防災減災	農地防災 庄川左岸三期地区海尻川排水路第12工区工事	砺波市鷹栖
森組・福光組県営農村地域 防災減災事業野地地区野地 溜池堤体盛立工事共同企業体 森 雄一	農村地域防災減災	県営農村地域防災減災事業 野地地区野地溜池堤体盛立工事	南砺市小院瀬見ほか

**【新川農林振興センター所長賞】**

賞区分	受注者	工事名	工事場所
最優秀賞	竹田建設(株)	土地改良総合整備 上田地区 入善6号用水路ほか1路線工事	入善町入膳
良賞	(有)稲垣重機	団体営基盤整備促進事業 大久保用排水路改修工事	朝日町大家庄
良賞	(株)杉沢組	農業用水路安全対策緊急整備事業(新川広域地区)道又排水路安全施設整備工事	入善町道市
良賞	大久保建工	農地耕作条件改善事業 天神地区排水路改修工事	魚津市天神野新

**【富山農林振興センター所長賞】**

賞区分	受注者	工事名	工事場所
最優秀賞 優秀賞 優秀賞	(株)杉山組	用排水施設整備 桐谷地区 宮腰第2工区工事	富山市八尾町宮腰
	(株)東洋住設興業	用排水施設整備 大杉地区 大杉用水路第3工区工事	富山市八尾町滅鬼
	(有)宮森工務店	中山間総合整備 富山広域地区 八尾工区4-20水路第4工区工事	富山市八尾町高熊
優秀賞 良賞 良賞	(株)坂井組	榎地内排水路施設改良工事	立山町榎
	(株)陽光興産	県単独農業農村整備事業 針原用水路地区 転落防止柵整備工事	富山市新庄町ほか
	(有)齋喜組	県単独農業農村整備事業 善名地区 水路整備工事	富山市善名

**【高岡農林振興センター所長賞】**

賞区分	受注者	工事名	工事場所
最優秀賞 優秀賞 良賞	(株)宮下組	ほ場整備 開ほつ地区ほ場整備第9工区工事	高岡市福岡町開ほつほか
	西川工業(株)	土地改良総合整備 下田子・上泉地区暗渠排水第4工区工事	氷見市下田子ほか
	(株)江添組	土地改良総合整備 北八代地区水路整備第9工区工事	氷見市北八代
優秀賞 良賞 良賞	射水工業(株)	団体営基盤整備促進事業整備工事(第3工区)	射水市浄土寺
	水機工業(株)	土地改良施設維持管理適正化事業 石坂用水砺波川水路橋補修工事	小矢部市松尾
	(株)藤岡建設	県単独農業農村整備事業 阿尾用水路20号線改修工事	氷見市阿尾

**【砺波農林振興センター所長賞】**

賞区分	受注者	工事名	工事場所
最優秀賞 優秀賞 良賞	(有)西森組	農地防災 庄川左岸三期地区 若林11用水路第10工区工事	砺波市中央町
	(株)健名組	中山間総合整備 となみ・なんと山麓地区 南砺工区水路整備第32工区工事	南砺市藁谷
	大窪建設(株)	水利施設合理化 桜ヶ池幹線一期地区 桜ヶ池幹線用水路第9工区工事	南砺市野田
優秀賞 良賞	根尾建設(株)	基盤整備促進事業 庄下東部2期地区 庄下4号排水路第1工区整備工事	砺波市宮村
	つくばね建設(株)	県単独農業農村整備事業 林道4号地区 水路改修工事	南砺市林道

# 令和4年度「水の事故・ゴミ捨て防止」－農業用水って何だろう？－ 標語及びポスター募集 受賞作品

農業用水路やため池における水難事故やゴミ投棄の防止を呼びかけるため、標語・ポスターを募集し、受賞作品を小中学校などに配布し

ています。

今回は、標語597点、ポスター433点の応募があり、優秀作品21点が選定されました。

## ポスターの部

富山県知事賞(最優秀賞)



富山市立八尾中学校  
1年 須波 賢信

主催：富山県  
共催：富山県市長会 富山県町村会  
富山県土地改良事業団体連合会

## 「水の事故・ゴミ捨て防止」標語・ポスター募集の沿革

- 昭和52年度 標語ステッカーの配布
- 昭和55年度 県職員からの標語募集を開始
- 昭和59年度 市町村(農地関係課)を募集対象に追加  
富山県市長会、富山県町村会、富山県土地改良事業団体連合会が共催となる
- 平成元年度 小中学校を募集対象に追加
- 平成2年度 一般を募集対象に追加
- 平成3年度 ポスター募集を開始
- 平成14年度 水の事故に加え、ゴミ捨て防止についても呼びかけ
- 平成21年度 標語ステッカー及びポスターに代わり、カレンダー配布

## 富山県知事賞



富山市立保内小学校  
1年 駒井 綾人



上市町立南加積小学校  
3年 堀田 奈那



滑川市立北加積小学校  
3年 石倉 快絃



射水市立新湊南部中学校  
1年 砂山 侑李南



滑川市立早月中学校  
1年 軍記 理緒



富山県土地改良事業団体連合会長賞



富山県立月岡小学校  
2年 谷口 禾風



富山県立神明小学校  
2年 櫻井 菜月



砺波市立砺波東部小学校  
3年 南 あさひ



砺波市立庄東小学校  
5年 大澤 嘉斐



滑川市立早月中学校  
1年 相澤 奈和

標語の部

賞	氏名	学年	学校	標語
富山県知事賞	吉岡 天来	1年	高岡市立下関小学校	あぶないよ！ かわのギリギリ あるかない
	今井 路羽	3年	上市町立上市中央小学校	すてるほど よごれる地球と きみの心
	宮崎 竣也	4年	黒部市立たかせ小学校	いつもの用水 なれとゆだんが 事故のもと
	飛田 明璃	5年	上市町立上市中央小学校	水の事故 数センチでも 命とり
	山崎 和子		デイサービスやまやまハウス	「おばあちゃん気を付けて！」みんなでなくそう 水路事故
富山県土地改良事業団体連合会長賞	河嶋 志乃	1年	砺波市立砺波南部小学校	ごみのない おみずでいきいき ぴかぴかおこめ
	清水 稜也	2年	滑川市立西部小学校	つけたかな？ ところと 体にきゅうめいぐ
	舟本 大峨	3年	入善町立ひばり野小学校	感しゃしよう 幸せみんなに運ぶ 農業用水
	石川優月樹	4年	立山町立利田小学校	すてないで じいじの田んぼ だいじな水
	村田 知優	1年	射水市立新湊南部中学校	「浅いから」 その考えが 一番危険！

## 第12回「とやまの農山村写真展」入賞作品

令和5年2月10日、富山県民会館にて第12回「とやまの農山村写真展」表彰式が行われました。富山県では、美しく豊かな農山村を後世に守り伝えていくために、広く県民の皆様にも農山村地域の素晴らしさや大切さを知っていただき、保全活動などへの参加を促すことが必要であることから、啓発活動の一環として、「とやまの農山村写真展」を開催しています。今回も多くの作品が

寄せられ、応募総数200点(一般部門111、ジュニア部門89)の中から19点(一般部門10、ジュニア部門9)が入賞されました。

入賞作品と受賞された方は次のとおりです。

主催：富山県  
共催：富山県土地改良事業団体連合会  
とやま棚田ネットワーク

### 富山県知事賞

#### 【一般部門】



最優秀賞 「日本一美しい円筒分水槽と夕陽」



優秀賞 「お手伝い」



優秀賞 「お母さん頑張って！」

#### 【ジュニア部門】



最優秀賞 「しゅうかくを待つ梨たち」



優秀賞 「Formula 田植え」

富山県土地改良事業団体連合会長賞(棚田賞)

【一般部門】



「家族総出」



「おらが村自慢の夕景」

【ジュニア部門】



「ヤギのいる里山」

入賞者一覧

(敬称略)

賞		受賞者	市町村	タイトル	
富山県賞	一般部門	最優秀賞	齊藤 雅子	黒部市	日本一美しい円筒分水槽と夕陽
		優秀賞	竹内 和恵	富山市	お手伝い
			舂田 勝義	富山市	お母さん頑張って！
	ジュニア部門	最優秀賞	黒田 唯心	砺波市	しゅうかくを待つ梨たち
		優秀賞	示野 佑空	砺波市	Formula 田植え
富山県土地改良事業団体連合会長賞	一般部門	棚田賞	石田 正博	富山市	家族総出
	ジュニア部門		中平 一郎	黒部市	おらが村自慢の夕景
			戸田 智樹	富山市	ヤギのいる里山
とやま棚田ネットワーク会長賞	一般部門	特別賞	南部 勉	南砺市	小さなお手伝い
			小川 圭二	富山市	山里の夜明け
			加藤 仁一	富山市	田植え前
			此川 勝海	黒部市	チームプレー
			安川佳代子	高岡市	おつきいよー！
	ジュニア部門		緒方 美心	上市町	水の宝石箱
			三浦 瑛心	上市町	そうじゅうし
			金子 昌舜	上市町	じいちゃんのさといもぼたけ
			戸田 智咲	富山市	おいしいお米になあれ！
			永原 未智	富山市	夕刻
	川合 由夏	砺波市	山で育つ		

入賞作品は県内各地にて巡回展示をしています。詳しくは下記ホームページをご覧ください。

「とやま棚田ネットワーク」ホームページ <http://www.tym-midori.net/tanada/tanada.htm>

## 「とやま森の祭典2023」県民公園頼成の森で開催 ～SDGs 未来のみちに 緑をうえよう～

令和5年5月28日、富山県、公益社団法人とやま緑化推進機構が主催する「とやま森の祭典2023」が県民公園頼成の森にて開催されました。式典には約二百人が参加し、植樹や育樹活動などを通じ豊かな森づくりを推進していくことを誓いました。

式典では、花とみどりの少年団員が開会を宣言し、新潟知事からの式辞、林業振興・緑化活動等に功労のあった個人及び団体に対し表彰が行われました。次いで来賓として橘慶一郎衆議

院議員、堂故茂参議院議員、山田俊男参議院議員、柴田巧参議院議員、山本徹県議会議長ほかの祝辞の後、夏野修砺波市長から歓迎のことばがありました。

式典終了後、来賓はじめ参加者による無花粉スギ「立山 森の輝き」の植樹、高性能林業機械の伐採実演や県産材PRの展示が行われました。また、バレルサウナ体験や木工教室「森の寺子屋」などのイベントも開催されました。



堂故茂参議院議員 来賓挨拶



記念植樹

## 北陸四県土地改良事業団体連合会協議会 中央要請

令和6年度当初予算獲得に向けて、北陸四県土地改良事業団体連合会協議会（幹事県 富山県）では北陸四県の各土連の会長、副会長、事務責任者が、令和5年6月16日に東京都内にて、自

由民主党本部と各県選出国會議員、財務省にて財務大臣ほか幹部職員、農林水産省では農林水産大臣ほか幹部職員に対して農業農村整備事業予算確保の要請を行いました。

要請先 自由民主党、財務省、農林水産省、県選出国會議員



自民党本部 茂木敏充 幹事長

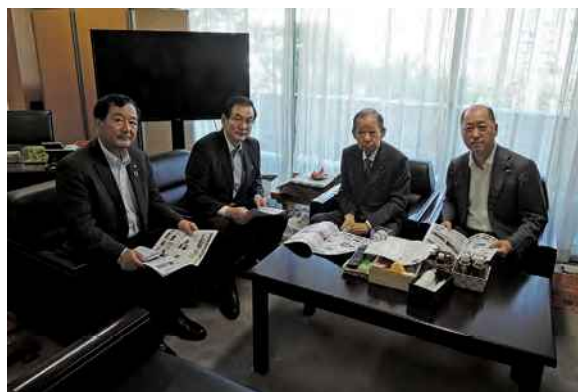

自民党本部 二階俊博 国土強靱化推進本部長

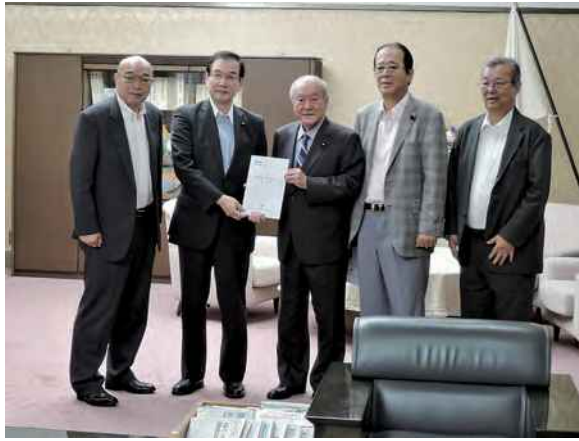

鈴木俊一 財務大臣



農林水産省 横山 紳 事務次官

## 農業農村整備の集い —農を守り、地方を創る予算の確保に向けて—

令和5年6月15日（木）、シェーンバッハ・サボー（東京都千代田区平河町）にて農業農村整備の集いが開催されました。全国から土地改良関係者が参集し、来賓として、多くの国会議員が参列しました。

開催にあたり、全土連会長二階俊博氏から主催者挨拶があり、その後多数の来賓の方々より祝辞がありました。

引き続き、予算確保をはじめとした10項目の要請書が提案され、全会一致で採択されました。

### 要 請 書

- 一 土地改良事業の計画的な推進のため、必要な予算を安定的に確保すること。
- 二 食料・農業・農村基本法の見直しに当たっては、次の観点に留意して必要な規定を盛り込むとともに、関連する制度や事業・支援の一層の充実を図ること。
  - (一) 農業の競争力強化や、国産農産物の増産による輸入農産物からの置換え等を図っていくため、「農地の区画の拡大」や排水改良による「水田の汎用化」が引き続き重要であること。
  - (二) 農業用水を安定的に確保するため、「農業用排水施設の機能の維持増進」が引き続き重要であり、さらに、頻発する突発事故等を踏まえ、「農業生産の基盤の整備」に加えて、農業生産の基盤の保全管理が重要となっていること。
  - (三) 豪雨災害や大規模地震のリスクを踏まえ、農業・農村の防災・減災対策の強化が重要となっていること。
  - (四) 中山間地域等直接支払のみならず、基本法制定後に法定化された多面的機能支払が、農地・農業用水の維持等を図る上で重要な役割を果たしていること。
  - (五) 農業の生産基盤の整備及び保全管理に関する技術の開発及び普及が重要であること。
  - (六) 土地改良区は、食料生産に不可欠な農地・農業用水の整備及び維持管理という公共的役割を果たしており、食料安全保障の強化に向けて、運営体制の強化を図る必要があること。
- 三 大規模災害からの復旧・復興や再度災害防止の取組を早急に進めること。また、災害対応のデジタル化など、事務手続の効率化等に向けた取組を推進すること。
- 四 農業の競争力強化のため、農地の集積・集約化、米から高収益作物への転換、スマート農業の導入を促す農地整備を引き続き推進すること。
- 五 農村地域の国土強靱化のため、老朽化した農業水利施設の更新・長寿命化や、豪雨・地震対策等を引き続き推進するとともに、燃料価格や電力料金が高騰する状況下においても安定的な用水供給等が可能となるよう対策を推進すること。
- 六 ICT、AI等の先進技術を活用して、土地改良施設の管理の省力化・高度化等を図る取組を推進すること。
- 七 中小規模の土地改良区を対象とした合併など、土地改良区の運営基盤強化に対する支援を推進すること。
- 八 流域治水の取組推進に当たっては、関係する農業水利施設の管理者や田んぼダムに取り組む農業者に過度な負担や責任が生じないように配慮すること。
- 九 水田活用の直接支払交付金の見直しに伴う水田の畑地化を進めるに当たっては、現場の実情を踏まえ、引き続き必要な措置を講ずること。
- 十 上記事項の推進に当たり、水土里ネットが有する技術、経験などを十分発揮できるよう配慮すること。

令和5年6月15日  
全国土地改良事業団体連合会  
都道府県土地改良事業団体連合会

# 各種研修会・式典

## ①令和4年度富山県換地センター換地計画実務研修会

富山県換地センターでは、換地技術者育成を目的として研修会を開催しています。

今回は、令和5年1月27日（金）富山産業展示館にて「令和4年度富山県換地センター換地計画実務研修会」を、換地士、土地改良区、県、県土連の担当者、計76名が出席して開催されま

した。

研修会は、まず浦田一郎換地士部会長、永森雅之富山県土地改良事業団体連合会専務理事の開会挨拶があった後、下記の内容にて研修を行いました。

### 令和4年度富山県換地センター換地計画実務研修会

講義内容	講師
所有者不明土地の解消に向けた法改正等について	富山地方法務局 登記部門 登記官 稲澤 美香子
新たな財産管理制度について	新潟県土地改良事業団体連合会 換地部 指導監 監物 淳二



講師



講師



研修状況

## ②令和4年度ため池研修会

富山県農林水産部農村整備課水利防災係が主催する、令和4年ため池研修会が富山県土地改良会館で開催されました。研修会はため池管理

に必要な技術及び知識習得を目的とし、県、市町村、土地改良区の担当者及びため池管理者らが出席しました。

### 令和4年度ため池研修会の概要

実施日	内 容	講 師
令和5年1月18日 (第1回)	<ul style="list-style-type: none"> <li>ため池防災支援システム及びため池管理アプリを活用した緊急点検の実施について</li> <li>ハイブリッド・サイフォン送水装置について</li> </ul>	<ul style="list-style-type: none"> <li>農村整備課水利防災係</li> <li>株式会社 山辰組</li> </ul>
令和5年3月16日 (第2回)	<ul style="list-style-type: none"> <li>令和5年度の国の動きについて</li> <li>ため池防災支援システム及びため池管理アプリ</li> <li>全体質問及び意見交換</li> </ul>	<ul style="list-style-type: none"> <li>農村整備課水利防災係</li> </ul>



### ③令和4年度 富山県担い手育成ほ場整備研修会

富山県構造改革農地整備推進協議会（会長 齊藤高志 大門町土地改良区理事長）では、令和5年2月9日、砺波市文化会館（砺波市）において「令和4年度富山県担い手育成農地整備研修会」を富山県農村整備課との共催で開催し、

県内の土地改良区・地区委員・営農組織・県関係者ら251名が参加されました。最初に齊藤会長の開会挨拶と、富山県砺波農林振興センター 桃井所長から挨拶があり、その後研修に入りました。



研修内容は次のとおりです。

・富山県における今後の農地整備事業の進め方	富山県 農林水産部 農村整備課 副主幹 島 秀昌
・つなぐ明日へ ～農地整備事業を契機とした未来構想～	小坂土地改良プロジェクト 北村 孝志
・国産国消拡大と農業振興	となみ野農業協同組合 経済部 部長 雄川 勉
・独立行政法人水資源機構の建設・管理の概要 ～水路等施設におけるDX活用の取組～	独立行政法人 水資源機構 副理事長 日置 秀彦

島副主幹からは、今後の農地整備事業の推進に向けた課題について本県の実施状況をふまえ、営農計画作成に向けた体制整備や多くの関係者が話し合いの中で議論が貴重であることを認識し、連携して進めていくことの必要性を講演されました。

小坂土地改良プロジェクト北村代表は、今後の目指すべき営農組織の在り方について、南砺市小坂地区の取組みを事例に、未来構想や営農戦略、スマート農業導入、IoT利活用（ICT

活用）など最新の情報や知見について講演されました。

雄川部長は、国産農産物のシェア拡大へ向けて大規模な農業経営における御努力やご苦勞、また先進的な取組みや新たなチャレンジ事業など、今後の農業経営に大変期待される話題を講演されました。

日置副理事長は、水路等施設の管理におけるデジタル技術を活用した取組みなど最新の情報を紹介されました。

### ◆小水力発電所 新田用水発電所完工式

令和元年度に地域用水環境整備事業で着手した新田用水地区において、小水力発電所の完工式が下記のとおりおこなわれました。

	完工式 年月日	地 内	最大出力 (kW)	売電開始	事業主体	備考
新田用水発電所 (新田用水地区)	令和5年 6月16日	富山市八尾町 新田、三田地内	86.5	令和5年 4月3日	井田川水系 土地改良区	



竣工式



若林博之理事長



## 水土里探訪ウォーク in「おやべ」の開催

- ・主催：水土里探訪ウォーク実行委員会  
(富山県、富山県土地改良事業団体連合会、高岡土地改良協議会ほか3協議会)
- ・と き：令和5年6月3日(土)
- ・と ころ：「クロスランドおやべ」
- ・参加人数：209名
- ・コース：スタート(クロスランドおやべ) → 茶ノ木排水路<桜並木と環境配慮区間>  
→ 農業用水路転落防止安全対策の事例 → 松沢公民館<メルヘン建築>  
→ 五ヶ村頭首工 → 茶ノ木排水路 → 五ヶ村揚水機場  
→ ゴール(クロスランドおやべ)の約6.0km

農村を歩いて農業施設の役割や大切さの理解を深めることを目的に、今回で31回目となる水土里探訪ウォークが、クロスランドおやべを主会場に開催されました。開会式では、実行委員会長の松本紘明富山県農林水産部参事・農村整備課長が開会を宣言し、主催者代表の運営委員長の小矢部市土地改良区 理事長 桜井 森夫(小矢部市長)と開催地の吉浦英昭小矢部市議会議員から挨拶がありました。その後全員で準備運動を行い、参加者らは元気よくスタートしました。やや暑い快晴の青空の下、コースの途

中では、農村地域防災減災事業庄川左岸地区「茶ノ木排水路」の環境配慮区間の事業内容や安全対策の事例の説明があり、メルヘン建築の松沢公民館を見学しました。その後は、「五ヶ村頭首工」、「茶ノ木排水路」の県道横断区間、「五ヶ村揚水機場」で事業の説明や施設の役割などの説明を受け、施設見学を行いながらウォーキングを楽しみました。ゴール地点では、地元特産品等の抽選会があり、参加者の皆さんにはウォークを堪能していただきました。



## ◆土地改良施設の診断・管理指導及び相談◆

本会では管理専門指導員による土地改良施設の点検、整備、操作等土地改良施設の管理に関する専門的な診断管理指導を行っています。

## ① 土地改良施設の診断業務

本年度は、定期的な施設診断として頭首工・揚水機・ため池等、48箇所を予定しております。また、施設管理者からの要請診断も受け付けています。施設診断の際は、現地立ち会い等、ご協力お願いいたします。

## 【維持管理適正化事業新規加入について】

上記①の要請診断を行った施設の令和6年度加入要望地区ヒヤリングは、9月に各農林振興センターにおいて実施する予定です。

問い合わせ先 管理指導センター室 TEL:076-424-3380 FAX:076-424-3332  
e-mail:kanri@tomidoren.jp

## ② 土地改良事業相談業務

本会では相談指導員を配置し、下記事項に関する助言及び指導を随時行っていますので、お気軽にお問い合わせ下さい。

- ・土地改良事業計画の作成
- ・事業主体の組織運営上の指導
- ・農業水利に関する指導
- ・換地処分その他農用地集団化に関する指導
- ・工事の実施に関する指導
- ・土地改良施設の管理に関する指導
- ・土地改良法令に関する指導
- ・その他

## ◆非補助農業基盤整備資金のご案内◆

## 1. 非補助農業基盤整備資金とは

土地改良区等が国からの補助を受けないで、かんがい排水やほ場整備、客土などの事業に取り組み、農業生産基盤整備・保全の推進を図る場合、日本政策金融公庫等が農家負担の軽減を目的に、土地改良区等に対し低利で融資する資金です。国の補助対象でない県又は市町村単独による補助事業についても、融資の対象となります。

## 2. 対象となる事業種類・内容

かんがい排水、畑地かんがい、ほ場整備、暗渠排水、客土、農道、索道(軌道等運搬施設を含む)、畦畔整備、農地造成、防災・農地保全、農業集落排水(農村下水道)、発電施設。

維持管理計画書作成に係る調査費、土地改良区事務所の新增築、事務機器や複式簿記導入に係るシステム、車両など

## 3. 融資条件

## ●貸付対象者

土地改良区、土地改良区連合(事業主体となる場合に限る)、農業協同組合、農業協同組合連合会、農業を営む方、農業振興法人

## ●償還期間

25年以内(うち据置期間10年以内)

## 【農業農村整備資金利率】

区 分		R5.6.19現在
補 助 事 業	県 営	0.85 %
	団 体 営	0.70 %
非補助事業	一 般	0.70 %

## 〈お問い合わせ先〉

- ・ 富山県農林水産部農村整備課土地改良企画係 076-444-3375
- ・ 北陸農政局農村振興部土地改良管理課 076-263-2161 (代表)
- ・ 富山県土地改良事業団体連合会事業部農村整備第二課 076-424-3380

## 〈融資担当機関〉

- ・ 日本政策金融公庫富山支店 076-441-8411
- ・ 農林中央金庫富山支店 076-445-2508 (公庫受託課)

## ◆富山県構造改革農地整備推進協議会◆

## ◆令和5年度定期総会開催

- 日 時：令和5年6月13日(火)
- 場 所：富山県土地改良会館3F研修会室
- 内 容：令和4年度事業報告・同収支決算  
令和5年度事業計画(案)、同収支予算(案)、会費負担基準(案)  
※議案通り承認
- その他：総会終了後、富山県農林水産部農村整備課から講演



## ◆氷見市土地改良区・氷見市宇波土地改良区 合併予備契約調印式◆

氷見市土地改良区は、昭和48年2月の設立以来、新しい時代に対応する経営基盤の強化と運営の合理化を促進するため、氷見市内の20の土地改良区を吸収合併し今日に至っています。また、氷見市宇波土地改良区は、昭和27年3月の設立以来、今日まで地域一体となって宇波地区の農業発展に尽力してきましたが、近年の農業農村環境の変化等により、土地改良区に課せられた使命は一層多様化複雑化してきており良好な土地改良施設を維持していくためには、盤石な組織体制の構築と更なる合理化が求められます。

令和3年1月に氷見市宇波土地改良区から氷見市土地改良区との合併の申入れがあり、これを機に土地改良区の現状と諸課題、土地改良区のあり方、行政機関との連携等について検討を始めました。

令和4年11月に富山県をはじめ関係機関等からなる「氷見地区土地改良区統合整備推進協議会」を設立し、両土地改良区の重複解消、総代及び役員定数など、合併に必要な事項について協議を重ねてきました。この度合意がなされ、令和5年2月22日に氷見市役所において、氷見市土地改良区、氷見市宇波土地改良区、氷見市、高岡農林振興センター等の関係者約30名が出席して合併予備契約調印式が行われました。

調印式には、江添良春氷見市土地改良区理事長（推進協議会会長）の開催挨拶、経過報告、合併予備契約書の確認の後、両土地改良区理事長（江添良春氷見市土地改良区理事長、坂本菊男氷見市宇波土地改良区理事長）並びに立会人の林 正之氷見市長、水谷英二富山県高岡農林振興センター所長が合併予備契約書に署名捺印されました。

続いて、林 正之氷見市長、水谷英二富山県高岡農林振興センター所長の来賓祝辞があり、閉式となりました。

今後は、令和5年10月31日の合併認可を目標に、新しい「氷見市土地改良区」として、受益面積2,943ha、組合員数6,056名となる予定です。

土地改良区名（合併前）	受益面積 (ha)	組合員数 (名)
氷見市土地改良区	2,943	6,056
氷見市宇波土地改良区	(39)	(158)

\*受益が重複しているため、新しい「氷見市土地改良区」の受益面積・組合員数は増減なし。



# お知らせ

## ●今後の主な行事予定(令和5年7月～12月)●

月 日	会 議 と 行 事	場 所	参加対象	備考
7月6日	令和5年度 富山県換地センター 換地計画実務研修会	富山県総合情報センター	土地改良区等	主催
10月11日	全国土地改良大会 福井大会	サンドーム福井	関係者	
10月18日	富山県多面的機能支払推進研修会	富山テクノホール	関係者	共催
10月20日	令和5年度「水土里フォーラム」及び 「とやま水土里賞表彰」	南砺市井波総合文化センター	関係者	主催
10月30日 ～31日	疏水フォーラム in 常西用水2023	富山国際会議場 常西用水	関係者	共催
11月13日	ワクワクとやまむらづくり推進大会	富山県民会館	関係者	後援
11月9日	農地基盤のデジタル化によるスマート 農業の機能強化技術の開発(シンポジウム)	富山市内	関係者	後援

(注) 本案はあくまでも予定であり、別途詳細案内等を確認のうえ参加ください。

## ●新しい職員を紹介します！●

### ※※※ 新規採用職員 ※※※



計画部指導計画課  
技師

ひろは えりか  
廣羽 永吏香



事業部農村整備第二課  
技師

さの しょうえい  
佐野 翔英

今年度よりお世話になります。よろしく申し上げます。

# お知らせ

## ●富山県土地改良事業団体連合会機構図（令和5年4月1日現在）●

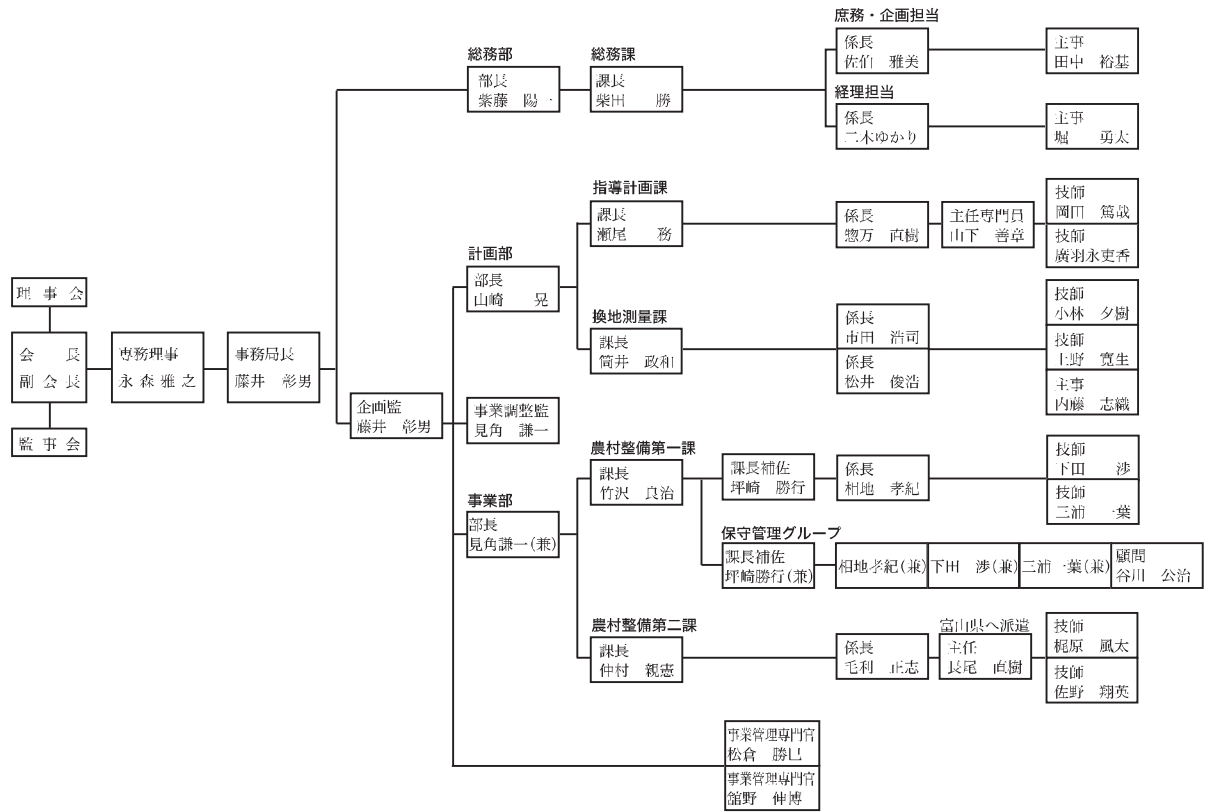

### 主な人事異動（令和5年4月1日付）

- |                 |       |
|-----------------|-------|
| 事業調整監           | 見角 謙一 |
| 事業部長 兼務         |       |
| 事業部 農村整備第一課長    | 竹沢 良治 |
| 事業部 農村整備第二課長    | 仲村 親憲 |
| 計画部 換地測量課長      | 筒井 政和 |
| 総務部 総務課長        | 柴田 勝  |
| 事業部 農村整備第一課課長補佐 | 坪崎 勝行 |
| 事業管理専門官         | 館野 伸博 |
| 事業部 農村整備第一課 係長  | 相地 孝紀 |
| 事業部 農村整備第二課 係長  | 毛利 正志 |
| 事業部 農村整備第二課 技師  | 梶原 風太 |
| 事業部 農村整備第一課 技師  | 下田 渉  |
| 事業部 農村整備第一課 技師  | 三浦 一葉 |
| 新規採用            |       |
| 計画部 指導計画課 技師    | 廣羽永吏香 |
| 事業部 農村整備第二課 技師  | 佐野 翔英 |

### 土地改良区体制強化支援室

室長 松倉勝巳(兼) 瀬尾 務(兼) 柴田 勝(兼) 佐伯雅美(兼)

### 換地センター室

室長 筒井政和(兼) 市田浩司(兼) 松井俊浩(兼) 小林夕樹(兼) 上野寛生(兼) 内藤志織(兼)

### 管理指導センター室

室長 仲村親憲(兼) 松倉勝巳(兼) 館野伸博(兼) 毛利正志(兼) 梶原風太(兼) 佐野翔英(兼)

### 水土里情報センター室

室長 仲村親憲(兼) 毛利正志(兼) 梶原風太(兼) 佐野翔英(兼)

### 測量・調査グループ

担当課長 市田浩司(兼) 惣万直樹(兼) 岡口篤哉(兼) 上野寛生(兼) 佐野翔英(兼)  
相地孝紀(兼) 毛利正志(兼) 梶原風太(兼) 三浦一葉(兼)  
松井俊浩(兼) 小林夕樹(兼) 下田 渉(兼) 廣羽永吏香(兼)



世界かんがい施設遺産  
World Heritage Irrigation Structures in Japan

# 疏水フォーラム

## in 常西用水 2023

疏水の今そして未来へ

世界かんがい施設遺産  
常西合口用水

### 疏水フォーラム 継続教育プログラム(CPD)申請予定

日時 **令和5年10月30日(月)** 会場 **富山国際会議場 (メインホール)**  
13:00~17:00【開場12:15】

基調講演 「**疏水をとりまく情勢について**」  
農林水産省農村振興局

講演 「**都市化が進む地域における農業用水の維持管理について**」  
水土里ネット天狗岩

活動報告 「**常西用水の維持管理活動について**」  
水土里ネット常西用水

パネルディスカッション **テーマ「都市地域の疏水の保安全管理を考える」**  
コーディネーター: **杉浦 末希子 氏**(上智大学グローバル教育センター教授)  
水土里ネット常西用水、水土里ネット天狗岩、水土里ネット鹿妻、農林水産省農村振興局

**入場無料**  
事前申込み  
当日入場可

### 会場までのアクセス



- 富山駅からお越しいただく場合  
バス/約5分「城址公園前」下車 徒歩3分  
徒歩/城址大通りを南へ約15分  
市内電車(環状線)/約7分「国際会議場前」下車
- お車(北陸自動車道)でお越しいただく場合  
富山ICより約10分  
富山西ICより約20分

### 情報交換会

日時 **令和5年10月30日(月)** 会場 **ANAクラウンプラザホテル富山**  
18:00~19:30

**有料**  
事前申込み

### 現地研修

日時 **令和5年10月31日(火)** 視察先 ●**横江頭首工** ●**左岸連絡水路橋**  
8:30~12:30 ●**常西合口幹線水路** ●**新庄排砂水門**

**参加無料**  
事前申込み

申込先・問合せ先 《富山県内の方》水土里ネット富山(富山県土地改良事業団体連合会)

TEL:076-424-3300 FAX:076-424-3332  
HP:https://www.tym-midori.net/tomidoren/



《上記以外の方》全国水土里ネット(全国土地改良事業団体連合会)  
疏水ネットワーク事務局

TEL:03-3234-5594 FAX:03-3234-5670  
HP:https://www.inakajin.or.jp/

参加申込みURL <https://forms.gle/ckTFjm7bywNx6AKJ6>



QRコードから  
お申込みできます

主催:水土里ネット常西用水、全国水土里ネット、疏水ネットワーク 共催:水土里ネット富山、富山市 後援:富山県、北陸電力(株)富山支店 協賛:農林水産省北陸農政局

# 富山地方法務局からのお知らせ

## 令和6年4月1日から 相続登記の申請が義務化されます！

法務省HP

土地・建物を相続したときは、早めに相続登記をしましょう。  
相続に関する各種制度をご利用ください。 ※詳しくは末尾の「お問い合わせ先」にお尋ねください。



相続した土地を手放したい！



### 相続土地 国庫帰属制度

相続した利用しない土地を国が引き取る制度です。

※詳しくは 法務省 国庫帰属 で検索！ 法務省HP

まずは富山地方法務局登記部門に相談を！

事前予約制

面倒な相続手続をより早く、より便利に、しかも無料！

### 法定相続情報 証明制度

登記官が戸籍の内容を確認した上で法定相続人が誰であるのかを証明する制度です。

次の世代へのつとめで  
不動産の相続登記をお忘れなく！



法定相続情報  
A B C D E  
登記簿 XXXX  
省館可能  
戸籍書類一式

相続登記、預貯金の払戻し、保険金請求手続、相続税申告、年金手続などにご利用できます。



法務局HP



法務局に預けて安心！

### 自筆証書遺言書 保管制度

遺言者が自書して作成した自筆証書遺言書を、法務局が長期間大切に保管する制度です。

まずは富山地方法務局供託課に相談を！

事前予約制

手数料3,900円

①紛失・亡失を防ぐ  
遺言者の死亡後、遺言書が発見されないことを防ぎます。

②他人に見られることを防ぐ  
他人によって破棄、改ざんや隠匿されることを防ぎます。

③残された家族のために  
終活のひとつとして、あなたの思いを反映できます。



遺言書ほかんガルー

法務省HP





ぜひご利用ください！



富山地方法務局 HP

各制度を紹介したYouTube動画を掲載しています。  
詳しくは、富山地方法務局HPをご覧ください。

- 富山地方法務局 / ☎076-441-0550
- 魚津支局 / ☎0765-22-0461
- 高岡支局 / ☎0766-22-2327
- 砺波支局 / ☎0763-32-2361

不動産登記推進イメージキャラクター「トウキツネ」





「<sup>み</sup>と<sup>り</sup>水土里」がある

「<sup>しあわせ</sup>幸福」がある

「笑顔」がある

～ ふくいで語る土地改良の未来～

第45回 全国土地改良大会



福井大会

2023.10.11(水) サンドーム福井

【主催】 全国土地改良事業団体連合会 福井県土地改良事業団体連合会

■ 団体の部 ■



島尾自治会（氷見市）  
地元学童の「転がし」体験



農事組合法人ふかだん（富山市）  
地元園児の「にんじん収穫」体験

■ 個人の部 ■



野手 宗秋 氏（射水市）  
用水路水門の操作状況  
（金山地内）



八田 浩資 氏（砺波市）  
ファームpond放水門の操作状況  
（般若地内）



農業農村整備事業等の調査・測量設計等業務に関する  
ご相談は、下記までお問い合わせください。

富山県土地改良事業団体連合会

〒939-8214 富山市黒崎17番地  
TEL076-424-3300 FAX076-424-3332  
<http://www.tym-midori.net/tomidoren>

